

OWNER'S MANUAL MANUEL D'UTILISATION MANUAL DEL USUARIO

Outdoor LP Gas Camp Stove Réchaud de camping d'extérieur au propane Cocinilla de campamento a gas propano líquido para exteriores Series Model No. / Modèle n° / Modelo no. GCT1304W, GCT1304W-C

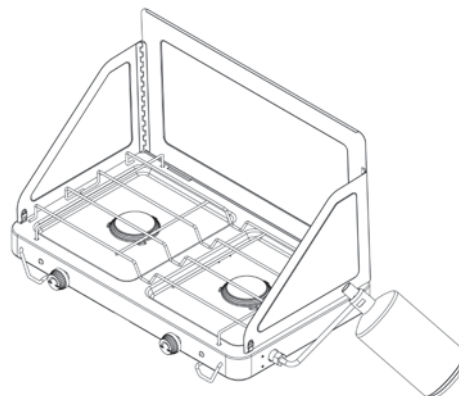

Save these instructions for future reference.

If you are assembling this unit for someone else, give this manual to him or her to read and save for future reference.

The use and installation of this product must conform to local codes. In absence of local codes, use the *National Fuel Gas Code, ANSI Z223.1/NFPA 54, CAN/CGA-B149.1, Natural Gas and Propane Installation Code*. California Proposition 65: Chemicals known to the State of California to cause cancer, birth defects, or other reproductive harm are created by the combustion of propane.

California Proposition 65: Handling the brass material on this product exposes you to lead, a chemical known to the State of California to cause cancer, birth defects, or other reproductive harm.

Conservez ces instructions afin de pouvoir les consulter ultérieurement.

Si vous êtes en train d'assembler cet appareil pour une autre personne, veuillez lui fournir le manuel afin qu'elle puisse le lire et le consulter plus tard.

L'utilisation et l'installation de cet appareil doivent être conformes aux codes locaux. En l'absence de codes locaux, suivez le *Code national du gaz et des combustibles, les normes ANSI Z223.1/NFPA 54, CAN/CGA-B149.1 et le Code d'installation du gaz naturel et du propane*.

Proposition 65 de Californie: L'État de la Californie reconnaît que la combustion du propane produit des émanations et des résidus chimiques qui provoquent le cancer, des malformations congénitales et sont nocifs pour le système reproductif.

Proposition 65 de Californie: Le fait de manipuler les pièces en laiton de cet article expose l'utilisateur à du plomb, une substance chimique reconnue par l'État de la Californie comme étant cancérigène et entraînant des anomalies congénitales ou d'autres effets nocifs sur l'appareil reproducteur.

Conserve estas instrucciones para futuras consultas.

Si está montando esta unidad para otra persona, entréguele este manual para futuras consultas.

El uso e instalación de este producto ha de realizarse de acuerdo con los códigos locales. Si no existen códigos locales, use las normas siguientes: *Código Nacional para Gas y Combustibles, ANSI Z223.1/NFPA 54, CAN/CGA-B149.1, Código de Instalación de Propano y Gas Natural*.

Propuesta 65 de California: La combustión del propano crea productos químicos considerados por el Estado de California como causantes de cáncer, malformaciones congénitas u otros daños reproductivos.

Propuesta 65 de California: La manipulación de las piezas de bronce de este producto genera exposición al plomo, un elemento químico que el Estado de California ha determinado que produce cáncer, defectos de nacimiento u otros daños reproductivos.

Manufactured in China for / Fabriqué en Chine pour / Fabricado en China para:

Blue Rhino Global Sourcing, Inc.

Winston-Salem, NC USA

1.800.762.1142 • BlueRhino.com

© Blue Rhino Global Sourcing, Inc.



Certified Under / Homologué par / Certificado por:

ANS Z21.72 • CSA 11.2 (2016) Camp stove / Réchaud de camping / Cocinilla de campamento

WARNING

FOR YOUR SAFETY:

For Outdoor Use Only
(outside any enclosure)

DANGER



CARBON MONOXIDE HAZARD

- This appliance can produce carbon monoxide which has no odor.
- Using it in an enclosed space can kill you.
- Never use this appliance in an enclosed space such as a camper, tent, car or home.

WARNING

FOR YOUR SAFETY:

Do NOT store or use gasoline or other liquids with flammable vapors in the vicinity of this or any other appliance.

DANGER

Do NOT leave this appliance unattended while it is in operation.

WARNING **FIRE OR EXPLOSION HAZARD**

If you smell gas:

1. **Do NOT attempt to light appliance.**
2. **Extinguish any open flame.**
3. **Disconnect from fuel supply.**
4. **Evacuate immediately.**
5. **Allow gas to dissipate 5 minutes before relighting the appliance.**

Failure to follow these instructions could result in fire or explosions, which could cause property damage, personal injury, or death.

▲ DANGER: Failure to follow the instructions, dangers, warning and cautions in this manual may result in serious bodily injury or death, or in a fire or an explosion causing damage to property.

▲ WARNING:

- ▲ This camp stove is for outdoor use only, and should not be used in a building, garage or any other enclosed area.
- ▲ Improper installation, adjustment, alteration, service or maintenance can cause injury or property damage.
- ▲ Read the installation, operation and maintenance instructions thoroughly before installing or servicing this equipment.
- ▲ Do NOT operate, light or use this appliance within eight feet of walls, structures or buildings.

▲ Keep all combustible items and surfaces at least 21 inches (53 cm) away from this camp stove at all times. Do NOT use this camp stove or any gas product under any overhead or near any unprotected combustible constructions.

▲ This camp stove is NOT for commercial use.

▲ This lantern is safety certified for use in the United States and/or Canada only. Do NOT modify for use in any other location. Modification will result in a safety hazard and will void your warranty.

▲ This camp stove is for use with liquid propane (LP) gas only. The conversion to or attempted use of natural gas in this LP gas camp stove is dangerous and will void your warranty.

▲ LP Gas Characteristics:

- a. LP gas is flammable and hazardous if handled improperly. Become aware of the characteristics before using any LP gas product.
- b. LP gas is explosive under pressure, heavier than air and settles and pools in low areas.
- c. LP gas in its natural state has no odor. For your safety, an odorant is added that smells like rotten cabbage.
- d. Contact with LP gas can cause freeze burns to skin.

▲ Do NOT store a spare LP cylinder within 10 feet (3.05 m) of this appliance.

▲ An LP cylinder not connected for use should not be stored in the vicinity of this or any other appliance.

▲ LP gas tank needed to operate. Only tanks marked "propane" may be used.

▲ The LP gas cylinder must be constructed and marked in accordance with the *Specifications for LP-gas Cylinders* of the U.S. Department of Transportation (D.O.T.), *Cylinders, Spheres and Tubes for the Transportation of Dangerous Goods*; or the National Standard of Canada, *CAN/CSA-B339*.

▲ LP gas tank must be arranged for vapor withdrawal.

▲ LP gas tank must remain upright or at a 45° angle. Do NOT use when laying LP gas tank flat, as this will cause damage to your camp stove and void your warranty.

▲ Dented or rusted LP gas tanks may be hazardous and should be checked by your LP gas supplier prior to use.

▲ The LP gas tank should NOT be dropped or handled roughly.

▲ LP gas tanks must be stored outdoors out of the reach of children and must not be stored in a building, garage or any other enclosed area. Your tank must never be stored where temperatures can reach over 125°F.

▲ Never attempt to attach this camp stove to the self-contained LP gas system of a camper trailer, motor home or house.

▲ Do NOT install or use in or on boats or recreational vehicles.

▲ The use of alcohol, prescription or non-prescription drugs may impair the consumer's ability to properly assemble and safely operate the appliance.

▲ Never use charcoal, lighter fluid, lava rocks, gasoline, kerosene or alcohol with this product.

▲ Your camp stove has been checked at all factory connections for leaks. Recheck all connections, as movement in shipping can loosen connections.

▲ Check for leaks even if your unit was assembled for you by someone else.

▲ Do NOT operate if a gas leak is present. Gas leaks may cause a fire or explosion.

▲ You must follow all leak-checking procedures before operating. To prevent fire or explosion hazard when testing for a leak:

- a. Always perform leak test before lighting this camp stove and each time the tank is connected for use.
- b. No smoking. Do NOT use or permit sources of ignition in the area while conducting a leak test.
- c. Conduct the leak test outdoors in a well-ventilated area.
- d. Do NOT use matches, lighters or a flame to check for leaks.
- e. Do NOT use this camp stove until any and all leaks are corrected.

If you are unable to stop a leak, disconnect the LP gas supply. Call a gas appliance serviceman or your local LP gas supplier.

▲ Do NOT use in an explosive atmosphere. Keep camp stove area clear and free from combustible materials, gasoline and other flammable vapors and liquids.

▲ It is essential to keep this camp stove's valve compartment, burners and circulating air passages clean. Inspect camp stove before each use.

▲ Do NOT alter this camp stove in any manner. Doing so will void your warranty.

▲ Do NOT use this camp stove unless it is COMPLETELY assembled and all parts are securely fastened and tightened.

▲ This camp stove should be thoroughly cleaned and inspected before each use.

▲ Use only the regulator provided. The replacement regulator shall be that specified by the manufacturer.

▲ Use only Blue Rhino Global Sourcing, Inc. factory-authorized parts. The use of any part that is not factory-authorized can be dangerous. This will also void your warranty.

▲ Do NOT touch metal parts of this camp stove until they have completely cooled (about 45 min.) to avoid burns, unless you are wearing protective gear (pot holders, gloves, BBQ mittens, etc.).

▲ Do NOT install or use in or on boats or recreational vehicles (RV).

▲ Do NOT use camp stove in a vehicle trunk, station wagon, mini-van or sport utility vehicle (SUV).

▲ When cooking, fire extinguishing materials should be readily accessible. In the event of an oil/grease fire, do NOT attempt to extinguish with water. Use type BC dry chemical fire extinguisher or smother with dirt, sand or baking soda.

▲ Do NOT use this camp stove in high winds.
▲ Never lean over this camp stove when lighting.

▲ Do NOT use this camp stove if any part has been under water. Immediately call a qualified service technician to inspect the appliance and to replace any part or control system and any gas control that has been under water.

▲ Do NOT leave a lit camp stove unattended, especially keep children and pets away from camp stove at all times.

▲ Do NOT attempt to move this camp stove when in use. Allow this camp stove to cool before moving or storing.

▲ Storage of this camp stove indoors is permissible only if the tank is disconnected, removed from this camp stove and properly stored outdoors.

▲ Do NOT attempt to disconnect the gas regulator from the tank or any gas fitting while this camp stove is in use.

▲ Disconnect LP gas tank when not in use.

▲ Always use your camp stove on a hard, non-combustable, level surface. An asphalt or blacktop surface may not be acceptable for this purpose.

▲ Do NOT use directly on wooden decks or wooden picnic tables.

▲ Keep all electrical cords away from a hot camp stove.

▲ This camp stove is not intended for and should never be used as a heater. TOXIC fumes can accumulate and cause asphyxiation.

▲ After a period of storage and/or nonuse, check for leaks and burner obstructions.

▲ Always use a meat thermometer to ensure food is cooked to a safe temperature.

▲ Never cover entire cooking area with aluminum foil.

▲ Use protective gloves when assembling this product.

▲ Do NOT force parts together as this can result in personal injury or damage to the product.

▲ Death, serious injury or damage to property may occur if the above is not followed exactly.

Assembly Instructions

DO NOT RETURN TO PLACE OF PURCHASE.

For assistance, call 1.800.762.1142 toll-free. Please have your Owner's Manual and model number available for reference.

Note: The model number can be found on the back or side of the camp stove.

Assembly Tips:

1. Select an area where you will assemble this product. To protect components, choose a smooth surface that's free of cracks or openings.

2. Spread out all parts.
3. Tighten all hardware connections by hand first. Then, before completing each step, go back and fully tighten all hardware. Be careful not to over-tighten. That could damage surfaces or strip threads.
4. For best results, complete each step in the order presented.

To complete assembly you will need:

- (1) Leak Detection Solution (instructions on how to make solution are included in "Operating Instructions" section).
- (1) 14.1 oz LP gas tank.

Typical assembly is approximately 5 minutes.

1. Lift Bottom Panel

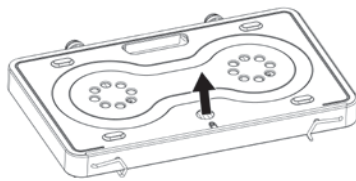

2. Remove Cooking Grid

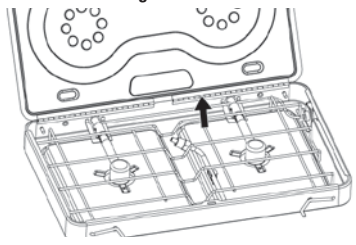

3. Remove Regulator

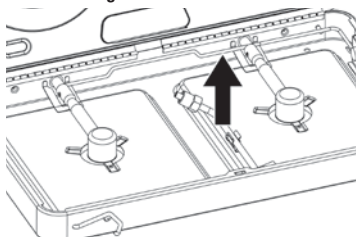

4. Close Bottom Panel

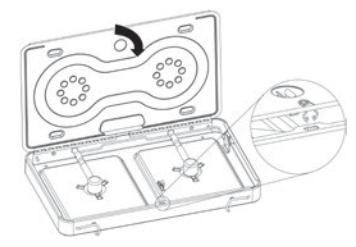

5. Unfold Legs

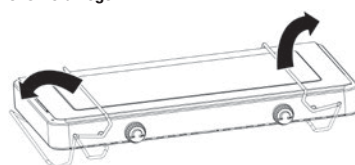

6. Lift Lid

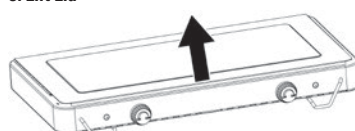

7. Unfold Wind Guard Side Panels



8. Insert Cooking Grid

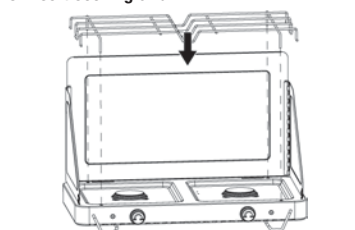

9. Attach Regulator

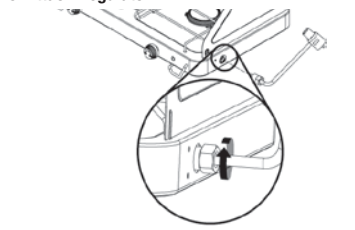

10. When Not In Use

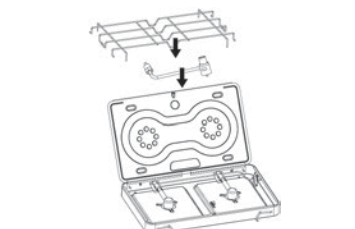

Operating Instructions

This camp stove is designed to operate with a one pound 7-3/8" high disposable / 14.1 oz. propane gas tank (DOT 39 Cylinder).

Do NOT ATTEMPT TO REFILL ANY ONE POUND (14.1 oz.) PROPANE GAS TANKS!

Connecting LP Gas Tank

1. Make sure the control knobs are in the "OFF" position (Figure 1).
 2. Lubricate the threads of the regulator valve with petroleum jelly. Insert the gas tank into the regulator valve and hand-tighten firmly (Figure 2).
 3. LP gas tank must be kept at a 45° angle (Figures 4).
 4. Test for leaks.
- ▲ To maximize use and prevent damage to this camp stove and its components, you must keep the LP gas tank a 45° angle. Not doing so will void your warranty.

Disconnecting LP Gas Tank

1. Turn the control knob to the "OFF" position (Figure 1).
2. Rotate LP gas tank counterclockwise until it is detached (Figure 3).
3. Store the LP gas tank in a proper location, per instructions on the LP gas tank.

Checking for Leaks

Burner Connection

1. Make sure the regulator is securely fastened to the burner (Figure 7).

▲ **WARNING: Failure to inspect this connection or follow these instructions could cause a fire or an explosion which can cause death, serious bodily injury or damage to property.**

2. If the burner/venturi tube does not rest flush to the regulator, please contact 1.800.762.1142 for assistance.

Regulator / 1lb. LP Gas Tank Connection

1. Make 2-3 oz. of leak detection solution by mixing one part liquid dishwashing soap with three parts water.
2. Make sure control knob is "OFF" (Figure 1).
3. Spoon several drops of solution, or use squirt bottle, at the LP gas tank to regulator connection (Figure 6 & 7).
4. Inspect the solution at the connections, looking for bubbles.
 - a. If any bubbles appear, remove the LP gas tank and reconnect, making sure the connection is secure.
 - b. If you continue to see bubbles after several attempts, remove the LP gas tank per "Disconnecting LP Gas Tank" section, and contact 1.800.762.1142 for assistance.
 - c. If no bubbles appear after one minute, turn control knob to the "OFF" position, wipe away solution and proceed.

First Use

1. Make sure all labels, packaging and protective films have been removed from this camp stove.
2. Remove manufacturing oils before cooking on this camp stove for the first time, by operating this camp stove for at least 5 minutes on "ON." This will "heat clean" the internal parts and dissipate odors.

Lighting

▲ **WARNING: Do NOT expose this camp stove to flammable vapors or liquids during lighting.**

1. Make sure all labels, packaging and protective films have been removed from this camp stove.

Figure 1

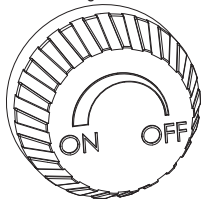

Figure 2

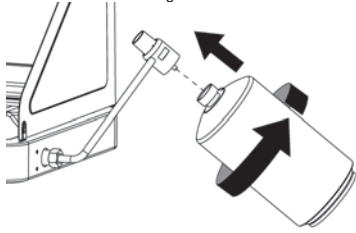

Figure 3

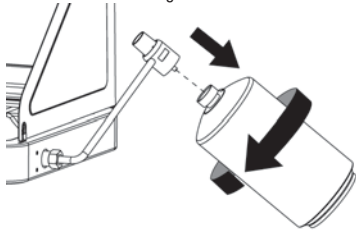
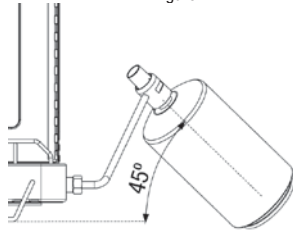

Figure 4



- Make sure there are no obstructions of airflow to the unit. Spiders and insects can nest within and clog the burner/venturi tube at the orifice. A clogged burner tube can lead to a fire beneath the appliance.
 - Control knobs must be in the "OFF" position (Figure 1).
 - Attach the LP gas tank per the "Connecting LP Gas Tank" instructions.
 - Wearing heat-resistant gloves, position a long lit match or long lit butane lighter near the side of the burner (Figure 8).
 - Turn control knob counterclockwise to "ON."
 - If ignition does not occur in 5 seconds, turn burner control knob "OFF," wait 5 minutes and repeat lighting procedure.
 - After lighting, observe the burner flame. Make sure all burner ports are lit and flame height matches illustration (Figure 9).
- CAUTION: If burner flame goes out during operation, immediately turn the control knobs "OFF" and let the gas clear for about 5 minutes before re-lighting.**
- Repeat steps 4-7 for second burner.

Figure 5

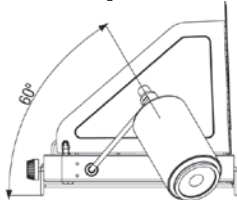

Figure 6

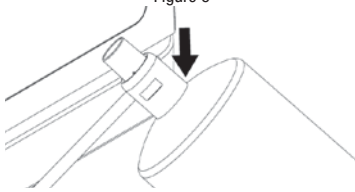

Figure 7

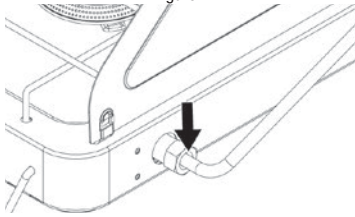

Figure 8

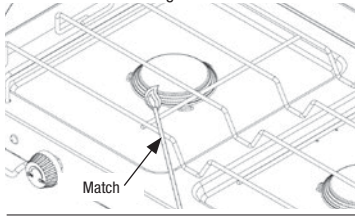
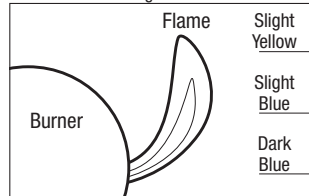

Figure 9



Turning Off

- Turn control knobs to the "OFF" position.
- Remove the LP gas tank per the "Disconnecting LP Gas Tank" instructions.

Cooking

- Open lid and ignite the burner(s) per "Lighting Instructions" section.
- Wear protective gloves to place pots and/or pans onto burner grid.
- Wear protective gloves and use long-handle tongs to place food into pots and/or pans above the lit burner.
- Adjust controls to desired temperature.
- Cook until desired internal food temperature is achieved.
- Turn camp stove off per "Turning Off" section.

Cleaning and Care

- CAUTION: All cleaning and maintenance should be done when camp stove is cool and with the fuel supply disconnected.**
- CAUTION: Do NOT clean any camp stove part in a self-cleaning oven. The extreme heat will damage the finish.**
- CAUTION: Keep camp stove clear and free from combustible materials, gasoline and other flammable vapours and liquids.**
- CAUTION: Do NOT obstruct the flow of this combustion and ventilation air.**

Notices

- Abrasive cleaners will damage this product.
- Never use oven cleaner to clean any part of camp stove.

Inspecting

This camp stove should be inspected on a regular basis to ensure product safety and longer product life.

- WARNING: Do NOT attempt to inspect this camp stove unless the flames are COMPLETELY out and unit is cool to the touch.**

- Check burner to make sure it is secure.
- Check burner/venturi tube to make sure it is clear and free of spider nests.
- Check all gas connections for leaks.
- Check components for any signs of damage or rust.
- If damage to any component is detected, do NOT operate until repairs are complete.

Cleaning Surfaces

- WARNING: Do NOT attempt to clean this camp stove unless the flames are COMPLETELY out and unit is cool to the touch.**

- Wipe surfaces clean with mild dishwashing detergent or baking soda mixed with water.
- For stubborn stains, use a citrus-based degreaser and a nylon scrubbing brush.
- Rinse clean with water.
- Allow to air dry.

Cleaning Burner

- Turn gas "OFF" at the control knobs and remove LP gas tank.
- Remove regulator.
- Remove cooking grid.
- Clean inlet of burners with small bottle brush or compressed air.
- Remove all food residue and dirt on burner surfaces.
- Clean any clogged ports with a stiff wire (such as an opened paper clip).
- Inspect burners for any damage (cracks or holes). If damage is found, replace with new burner(s) from the manufacturer.
- Reconnect regulator.
- Replace cooking grid.
- Perform leak test.

Product Registration

For faster warranty service, please register your product immediately. To register, go to BlueRhino.com/ warranty or call 1.800.762.1142.

Replacement Parts

For replacement parts, call 1.800.762.1142.

Limited Warranty

Blue Rhino Global Sourcing, Inc. ("Blue Rhino") warrants to the original retail purchaser of this product, and to no other person, that if this product is assembled, maintained, and operated in accordance with the printed instructions accompanying it, then for a period of one (1) year from the date of purchase, all parts in such product shall be free from defects in material and workmanship. Blue Rhino may require reasonable proof of your date of purchase. Therefore, you should retain your sales slip or invoice. This Limited Warranty shall be limited to the repair or replacement of parts, which prove defective under normal use and service and which Blue Rhino shall determine in its reasonable discretion upon examination to be defective. Before returning any parts, you should contact Blue Rhino's Customer Service Department using the contact information listed below. If Blue Rhino confirms, after examination, a defect covered by this Limited Warranty in any returned part, and if Blue Rhino approves the claim, Blue Rhino will replace such defective part without charge. If you return defective parts, transportation charges must be prepaid by you. Blue Rhino will return replacement parts to the original retail purchaser, freight or postage prepaid.

This Limited Warranty does not cover any failures or operating difficulties due to accident, abuse, misuse, alteration, misapplication, improper installation or improper maintenance or service by you or any third party, or failure to perform normal and routine maintenance on the product as set out in this owner's manual. In addition, the Limited Warranty does not cover damage to the finish, such as scratches, dents, discoloration, rust or other weather damage, after purchase.

This Limited Warranty is in lieu of all other express warranties. Blue Rhino disclaims all warranties for products that are purchased from sellers other than authorized retailers or distributors, including the warranty of merchantability or the warranty of fitness for a particular purpose. BLUE RHINO ALSO DISCLAIMS ANY AND ALL IMPLIED WARRANTIES, INCLUDING WITHOUT LIMITATION THE IMPLIED WARRANTIES OF MERCHANTABILITY AND FITNESS FOR A PARTICULAR PURPOSE. BLUE RHINO SHALL HAVE NO LIABILITY TO PURCHASER OR ANY THIRD PARTY FOR ANY SPECIAL, INDIRECT, PUNITIVE, INCIDENTAL, OR CONSEQUENTIAL DAMAGES. Blue Rhino further disclaims any implied or express warranty of, and assumes no responsibility for, defects in workmanship caused by third parties. This Limited Warranty gives the purchaser specific legal rights; a purchaser may have other rights depending upon where he or she lives. Some jurisdictions do not allow the exclusion or limitation of special, incidental or consequential damages, or limitations on how long a warranty lasts, so the above exclusion and limitations may not apply to everyone. Blue Rhino does not authorize any person or company to assume for it any other obligation or liability in connection with the sale, installation, use, removal, return, or replacement of its equipment, and no such representations are binding on Blue Rhino. Blue Rhino Global Sourcing, Inc. Winston-Salem, North Carolina 27105 USA 1.800.762.1142

Troubleshooting

Please visit BlueRhino.com or call 1.800.762.1142.

Parts List / Liste des pièces / Lista de piezas

1	Cooking Grid / Grille de cuisson / Parrilla de cocción	55-23-581
2	Body Assembly* / Réchaud assemblé * / Carcasa de la cocinilla*	55-23-582
3	Control Knob (2)* / Bouton de commande (2)* / Perilla de control (2)*	55-09-454
4	Regulator / Régulateur / Regulador	55-23-577

* Pre-assembled / *Pré-assemblé / *Viene ensamblado

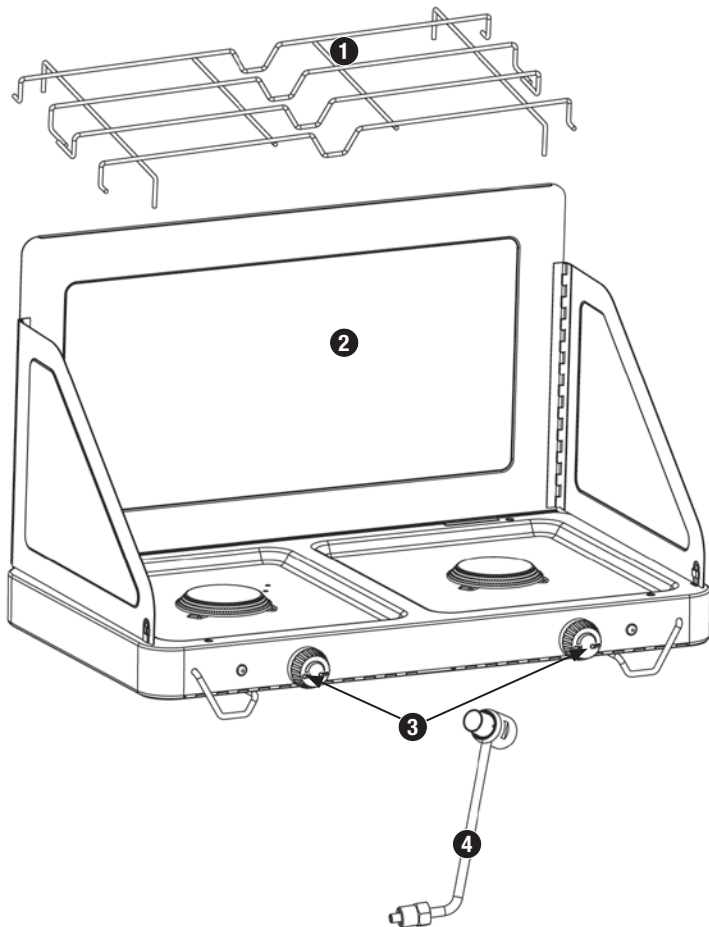
Notes / Remarques / Notas:**Expanded View / Vue éclatée / Diagrama de explosión**

Expanded View / Vue éclatée des pièces / Diagrama de explosión

Notes / Remarques / Notas

AVERTISSEMENT

POUR VOTRE SÉCURITÉ:

Pour usage à l'extérieur seulement
(hors de tout abri clos)

AVERTISSEMENT

RISQUE D'INCENDIE OU D'EXPLOSION

En présence d'une odeur de gaz :

- 1. Ne PAS tenter d'allumer l'appareil ;**
- 2. Éteindre toute flamme nue ;**
- 3. Débrancher l'alimentation en carburant ;**
- 4. Évacuer immédiatement ;**
- 5. Permettre au gaz de se dissiper pendant 5 minutes avant d'allumer à nouveau l'appareil.**

Le non-respect de ces instructions peut causer un incendie ou une explosion, qui pourrait entraîner des dommages matériels, des blessures ou la mort.

DANGER

NE PAS laisser cet appareil sans surveillance lorsqu'il est en train de fonctionner.

DANGER



DANGER DE MONOXYDE DE CARBONE

- **Cet appareil risque de produire du monoxyde de carbone inodore.**
- **L'utilisation de cet appareil dans un espace clos présente un danger mortel.**
- **Ne jamais utiliser cet appareil dans un espace clos tel qu'une tente-caravane, une tente, une voiture ou une maison.**

AVERTISSEMENT

POUR VOTRE SÉCURITÉ:

NE PAS utiliser ni entreposer d'essence ou de liquides présentant des vapeurs inflammables à proximité de cet appareil ou de tout autre appareil.

▲ DANGER: Le non-respect de ces instructions, consignes de sécurité et mises en garde risque de provoquer un incendie ou une explosion et d'entraîner des dégâts matériels, des blessures graves voire la mort.

▲ AVERTISSEMENT :

- ▲ Ce réchaud doit être utilisé uniquement à l'extérieur et ne doit pas être utilisé dans un immeuble, un garage ou tout autre espace clos.**
- ▲ Toute installation défectueuse ou modification incorrecte ainsi que tout mauvais réglage ou entretien incorrect risque d'entraîner des blessures ou des dégâts matériels.**
- ▲ Lire complètement les instructions d'installation, d'utilisation et d'entretien avant d'installer cet équipement ou de procéder à son entretien.**
- ▲ NE PAS utiliser ou allumer cet appareil à moins de 2,43 m de tout mur, construction ou immeuble.**
- ▲ S'assurer que toute surface et matière combustible se trouve toujours à une distance minimum de 53 cm (21 po) du réchaud de camping. NE PAS utiliser ce réchaud de camping ni tout autre appareil à gaz sous un abri, une structure suspendue ou en saillie ou à proximité de toute construction combustible non protégée.**
- ▲ Ce réchaud de camping N'est PAS destiné à un usage commercial.**
- ▲ Ce réchaud de camping est homologué afin de pouvoir être utilisé en toute sécurité uniquement aux États-Unis et au Canada. NE PAS modifier ce réchaud de camping afin de pouvoir l'utiliser autre part. Toute modification ou altération présentera un danger de fonctionnement et rendra la garantie nulle et non avenue.**
- ▲ Ce réchaud de camping doit être utilisé uniquement avec du propane liquide (GPL). Toute utilisation de gaz naturel avec ce réchaud de camping ou tentative de conversion au gaz naturel de ce réchaud de camping est dangereuse et entraînera l'annulation de la garantie.**
- ▲ Caractéristiques du propane (GPL) :**
 - a. Le propane est un gaz inflammable et dangereux si ce dernier n'est pas manipulé correctement. Il est indispensable de connaître les dangers encourus avant d'utiliser tout appareil fonctionnant au propane.**
 - b. Le propane est un gaz inflammable qui risque d'exploser sous pression. Le propane qui risque d'exploser sous pression, est plus lourd que l'air, se dépose et demeure au sol.**
 - c. Le propane à l'état naturel est inodore. Pour votre sécurité, un odorisant ayant l'odeur de choux avariés a été ajouté.**
 - d. Tout contact du propane avec la peau risque d'entraîner des engelures.**

▲ NE PAS entreposer une bouteille de propane de recharge à moins de 3,05 m (10 pi) de cet appareil.

- ▲ Ne pas entreposer une bouteille de propane de recharge à proximité de cet appareil ou de tout autre appareil.**
- ▲ Il est nécessaire de brancher une bouteille de propane pour faire fonctionner cet appareil. Seules les bouteilles marquées «propane » peuvent être utilisées.**
- ▲ La bouteille de propane doit être fabriquée et marquée conformément à la *Réglementation sur les bouteilles de gaz de pétrole liquéfié établie* par le Ministère des transports des États-Unis (DOT), la réglementation sur les *bouteilles, sphères et tubes destinés au transport de produits Dangereux* ou répondre à la norme CAN/CSA-B339 de Transport Canada.**
- ▲ La bouteille de propane doit être placée afin de faciliter l'extraction des vapeurs de gaz.**
- ▲ La bouteille de propane doit demeurer debout ou penchée à un angle de 45°. NE PAS utiliser le réchaud si la bouteille se trouve à l'horizontale car cela risque d'endommager le réchaud et d'entraîner l'annulation de la garantie.**
- ▲ Toute bouteille bosselée ou présentant des traces de rouille risque d'être dangereuse et devrait être vérifiée par votre fournisseur de bouteilles de propane avant de l'utiliser.**
- ▲ NE PAS laisser tomber la bouteille ni la manipuler brusquement ou brutalement!**
- ▲ Les bouteilles de propane doivent être entreposées à l'extérieur, hors de portée des enfants et ne doivent pas être entreposées dans un bâtiment, un garage ou dans tout autre lieu fermé. Les bouteilles de gaz ne doivent jamais être entreposées dans un endroit où la température risque de dépasser 51,6°C (125°F)!**
- ▲ Ne jamais essayer de raccorder ce réchaud de camping à circuit de propane d'une tente-caravane, autocaravane ou de d'une maison.**
- ▲ NE PAS installer ni utiliser ce réchaud de camping à bord d'un bateau ou d'un véhicule récréatif.**
- ▲ La prise d'alcool, de médicaments ou de drogues risque de nuire à l'aptitude de l'utilisateur à assembler ou à utiliser cet appareil en toute sécurité.**
- ▲ Ne jamais utiliser de charbon de bois, de liquide allume-barbecue, de pierres de lave, d'essence, de pétrole lampant ou d'alcool avec cet article.**
- ▲ Votre réchaud de camping a été vérifié en usine afin de s'assurer que les raccords ne présentent aucune fuite. Vérifier à nouveau tous les raccords car il est possible qu'ils se soient desserrés lors du transport.**
- ▲ Vérifier que l'appareil ne présente aucune fuite même si ce dernier a été assemblé pour vous par quelqu'un d'autre.**
- ▲ NE PAS utiliser le réchaud de camping en cas de fuite de gaz. Toute fuite de gaz risque de provoquer un incendie ou une explosion.**

- ▲ Il est obligatoire de suivre toutes les procédures de détection de fuite avant d'utiliser cet appareil. Afin d'éviter tout risque d'incendie et d'explosion lorsque l'on recherche une fuite :
 - a. Vérifier que le circuit ne présente pas de fuite en effectuant un essai d'étanchéité avant d'allumer le réchaud de camping et à chaque fois que la bouteille de gaz est branchée afin de l'utiliser.
 - b. Interdiction de fumer. NE PAS utiliser ni laisser de sources d'ignition proximité du réchaud de camping lorsque vous recherchez une fuite.
 - c. Effectuer le test d'étanchéité en plein air, dans un emplacement bien aéré.
 - d. NE PAS utiliser d'allumettes, de briquets ou de flamme nue afin de rechercher une fuite.
 - e. NE PAS utiliser le réchaud de camping avant d'avoir réparé toutes les fuites.
- ▲ S'il s'avère impossible d'arrêter une fuite, débrancher la bouteille de propane. Contacter un réparateur ou votre fournisseur de bouteilles propane.
- ▲ NE PAS utiliser le réchaud de camping en présence de vapeurs et d'émanations explosives. Veiller à ce que la zone autour du réchaud de camping demeure dégagée et dépourvue de matières combustibles, d'essence et d'autres liquides et vapeurs inflammables.
- ▲ Il est primordial que le compartiment de la commande du réchaud de camping, les brûleurs et les orifices permettant la circulation de l'air demeurent propres. Vérifier le réchaud de camping avant chaque utilisation.
- ▲ Ne modifier en aucune façon le réchaud de camping.
- ▲ Toute modification entraînera l'annulation de la garantie.
- ▲ NE PAS utiliser le réchaud de camping à moins qu'il ne soit COMPLÈTEMENT assemblé et que les pièces ne soient toutes fixées et serrées.
- ▲ Ce réchaud de camping doit être vérifié et nettoyé en entier régulièrement.
- ▲ Utiliser uniquement le régulateur et le tuyau fournis.
- ▲ Le régulateur et le tuyau de recharge doivent être ceux spécifiés par le fabricant.
- ▲ Utiliser uniquement des pièces agréées de l'usine Blue Rhino Global Sourcing, Inc. L'emploi de toute pièce non agréée peut être dangereuse et entraînera l'annulation de la garantie.
- ▲ NE PAS toucher les pièces métalliques du réchaud de camping avant qu'il n'ait complètement refroidi (attendre environ 45 minutes) afin de ne pas se brûler à moins de porter des vêtements de protection (gants, maniques, attirail de barbecue, etc.).
- ▲ NE PAS installer ni utiliser cet appareil à bord d'un bateau ou d'un véhicule récréatif.
- ▲ NE PAS utiliser ce réchaud de camping dans le coffre d'un véhicule, à bord d'une voiture familiale, d'une camionnette ou d'un VUS.

- ▲ Lors de la cuisson, conserver toujours à portée de main des articles ou matières capables d'éteindre le feu. En cas de feu de graisse, NE PAS tenter d'éteindre le feu avec de l'eau. Utiliser un extincteur à poudre BC ou étouffez le feu avec de la terre, du sable ou du bicarbonate de soude.
- ▲ NE PAS utiliser le réchaud de camping par grand vent.
- ▲ Ne jamais se pencher au-dessus du réchaud de camping pour l'allumer.
- ▲ NE PAS utiliser ce réchaud de camping si une pièce quelconque a été plongée dans de l'eau. Contacter immédiatement un technicien réparateur afin qu'il inspecte l'appareil et remplace toute pièce ou commande de gaz ayant été plongée dans de l'eau.
- ▲ NE PAS laisser un réchaud de camping allumé sans surveillance surtout si des enfants ou des animaux domestiques et de compagnie se trouvent à proximité.
- ▲ NE PAS tenter de déplacer ce réchaud de camping lorsqu'il est allumé. Laisser le réchaud de camping refroidir avant de le déplacer ou de le remiser.
- ▲ Le remisage du réchaud de camping à l'intérieur est autorisé seulement si la bouteille a été débranchée et retirée de l'appareil et correctement entreposée à l'extérieur.
- ▲ NE PAS tenter de débrancher le régulateur de gaz de la bouteille ou de débrancher une pièce quelconque de l'alimentation du gaz lorsque le réchaud de camping est allumé.
- ▲ Débrancher la bouteille lorsqu'elle ne pas utilisée.
- ▲ Placer toujours le réchaud de camping sur une surface plane, dure et non combustible. Il est déconseillé de la placer sur de l'asphalte ou du bitume.
- ▲ NE PAS utiliser cet appareil directement sur une terrasse en bois ou une table de picnic.
- ▲ Veiller à ce que les câbles et cordons électriques demeurent toujours loin du réchaud de camping lorsqu'il est chaud.
- ▲ Ne pas utiliser le réchaud de camping pour se chauffer à l'intérieur. Des émanations TOXIQUES de monoxyde de carbone peuvent s'accumuler et provoquer l'asphyxie.
- ▲ Après une période de remisage ou si le réchaud de camping n'a pas été utilisé pour une certaine période, s'assurer qu'il n'y a pas de fuite et que les brûleurs ne sont pas bouchés.
- ▲ Veiller à toujours utiliser un thermomètre à viande afin de s'assurer que la nourriture est cuite à une température adéquate.
- ▲ Ne jamais recouvrir complètement la zone de cuisson avec du papier d'aluminium.
- ▲ Porter des gants de protection pour assembler cet article.
- ▲ NE PAS forcer les pièces les unes dans les autres afin d'éviter toute blessure et éviter d'endommager cet article.
- ▲ Les consignes ci-dessus doivent être strictement respectées et le non-respect de ces consignes risque de provoquer des dégâts matériels ou d'entraîner des blessures graves voire la mort.

Instructions d'assemblage

Pour faciliter l'assemblage:

1. Choisissez l'endroit où vous comptez assembler cet article. Pour éviter de perdre des petites pièces ou la quincaillerie d'installation, assemblez cet article sur une surface plane et lisse qui ne comporte pas de trous ni de fissures.
2. Étalez toutes les pièces et la quincaillerie d'installation.
3. Serrez à la main toute les fixations et la visserie en premier. Une fois l'étape terminée, serrez-les complètement en veillant à ne pas trop les serrer afin d'éviter d'endommager la surface de l'appareil et de fausser le filetage.
4. Suivez toutes les étapes dans l'ordre afin d'assembler correctement cet article.

Pour effectuer l'assemblage, vous aurez besoin des choses suivantes:

- une (1) solution de détection de fuites (voir instructions sur la préparation de la solution au chapitre « Fonctionnement »).
 - une (1) bouteille de propane de 14,1 oz. (400 g).
- Temps d'assemblage: environ 5 minutes.

1. Levez le panneau inférieur.

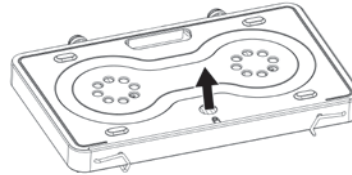

2. Retirez la grille de cuisson

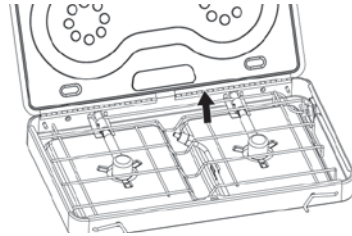

3. Retirez le régulateur

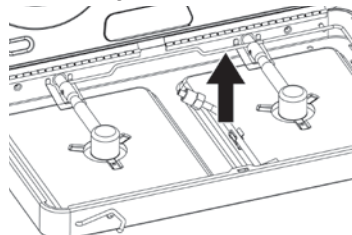

4. Fermez le panneau inférieur

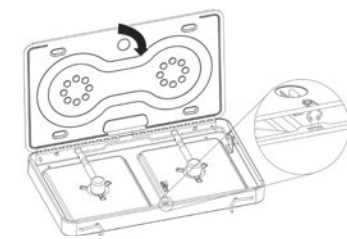

5. Dépliez les pieds

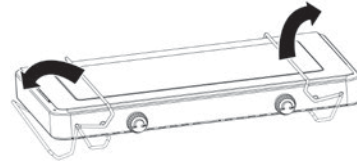

6. Levez le couvercle

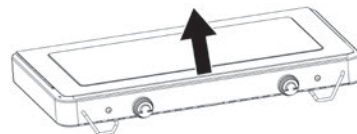

7. Dépliez les pare-vents latéraux du couvercle

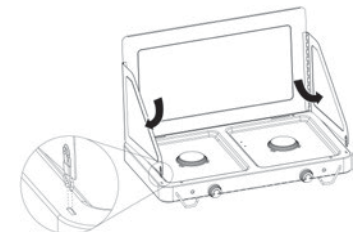

8. Insérez la grille de cuisson

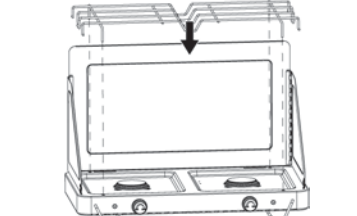

9. Branchez le régulateur

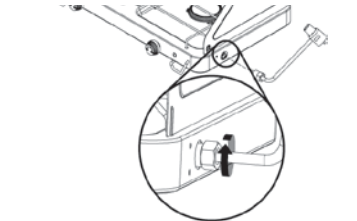

10. Rangement du régulateur lorsque vous n'utilisez pas le réchaud

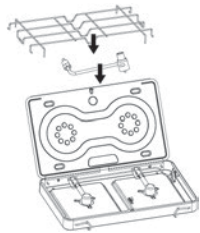

Instructions d'utilisation

Ce réchaud de camping a été conçu afin de fonctionner avec une bouteille de propane jetable 1 lb (DOT) de 7 3/8 po. (19 cm) de hauteur, soit 14,1 oz. (400 g) ou 16,4 oz. (465 g).

NE PAS TENTER DE REMPLIR UNE BOUTEILLE DE PROPANE 1 LB. (14,1 ou 16,4 oz.)!

Brancher la bouteille de gaz

1. Assurez-vous que les boutons de commande sont tous réglés sur « OFF » (arrêt). Reportez-vous à l'illustration 1.
2. Lubrifiez le filetage de la valve du régulateur avec de la vaseline puis insérez la bouteille de gaz dans la valve du régulateur puis serrez fermement à la main. Reportez-vous à l'illustration 2.
3. Assurez-vous que le raccord ne présente pas de fuite en suivant les étapes de la procédure de recherche de fuite. Reportez-vous à l'illustrations 4.
4. Vérifiez que le réchaud ne présente pas de fuites en effectuant un test d'étanchéité.

▲ Pour assurer la pérennité du réchaud et éviter de l'endommager ainsi que ses pièces, conservez la bouteille de propane à un angle de 45 degrés. Le non-respect de cette consigne entraînera l'annulation de la garantie.

Débrancher la bouteille de propane

1. Tournez le bouton de commande du régulateur sur « OFF » (arrêt). Reportez-vous à l'illustration 1.
2. Tournez la bouteille de propane dans le sens inverse à celui des aiguilles d'une montre jusqu'à ce qu'elle soit desserrée. Reportez-vous à l'illustration 3.
3. Entrez la bouteille de propane dans un endroit adéquat en suivant les instructions figurant sur la bouteille.

Rechercher une fuite potentielle

Raccordement du brûleur

1. Assurez-vous que la valve de commande est correctement raccordée au brûleur (voir illustration 7).

▲ AVERTISSEMENT: Si vous ne vérifiez pas ce raccord et ne respectez pas ces instructions, vous risquez de provoquer un incendie ou une explosion pouvant entraîner des dégâts matériels, des blessures graves voire la mort.

2. Si le tube du brûleur ne repose pas au ras de la soupape de commande, veuillez contacter notre service à la clientèle au 1.800.762.1142.

Raccordement du régulateur et de la bouteille 1 lb. (450 g)

1. Préparez une solution d'environ 80 ml destinée à détecter les fuites en mélangeant un volume de liquide à vaisselle et 3 volumes d'eau.

Illustration 1

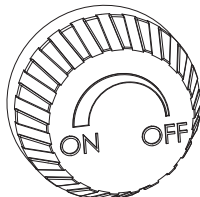

Illustration 2

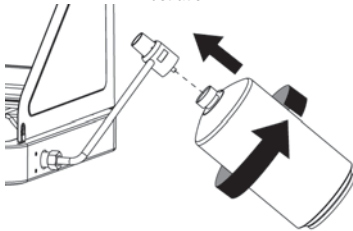

Illustration 3

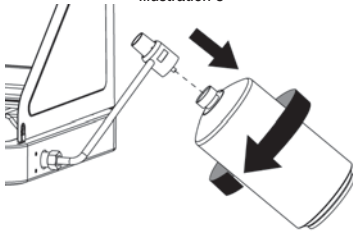

Illustration 4

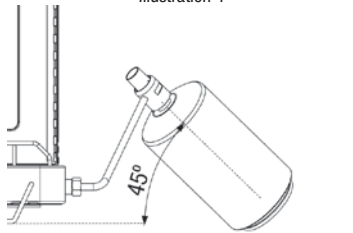
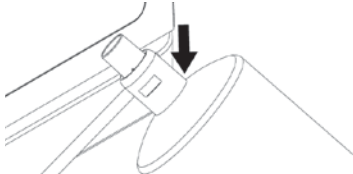

Illustration 5



Illustration 6



2. Vérifiez que le bouton de commande se trouve sur « OFF » (arrêt). Voir illustration 1.

Illustration 7

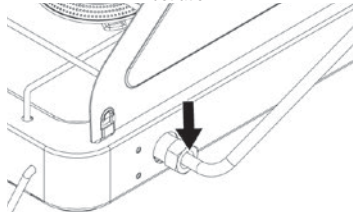

Illustration 8

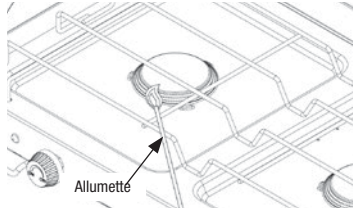
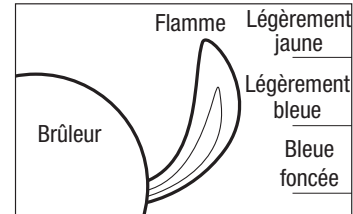

Illustration 9



3. À l'aide d'une cuillère ou d'une gourde, versez quelques gouttes de la solution sur le raccord de la soupape de la bouteille de propane et du régulateur (voir illustrations 6 et 7).

4. Vérifiez si des bulles apparaissent au niveau du raccord.
 - a. Si des bulles apparaissent, retirez la bouteille de propane puis rebranchez-la en vous assurant que le raccord est étanche.
 - b. Si des bulles persistent après plusieurs tentatives, débranchez la bouteille de propane en suivant les instructions « Débrancher la bouteille de propane » et appelez notre service à la clientèle au 1.800.762.1142.
 - c. S'il n'y a toujours pas de bulles après une minute, tournez le bouton de commande du régulateur sur « OFF » (arrêt), essuyez la solution et continuez.

Utiliser le réchaud pour la première fois

1. Assurez-vous d'avoir retiré toutes les étiquettes, tous les matériaux d'emballage et films protecteurs du réchaud de camping.
2. Avant de cuire quoi que ce soit sur le réchaud pour la première fois, faites fonctionner le réchaud pendant au moins 5 minutes avec le bouton de commande sur « ON » (marche). La chaleur « nettoiera » les pièces internes et dissipera les odeurs.

Allumer le réchaud de camping

▲ NE PAS laisser le réchaud de camping en contact avec des liquides ou vapeurs inflammables lors de l'allumage.

1. Assurez-vous d'avoir retiré toutes les étiquettes ainsi que tout le matériel d'emballage et le film protecteur du réchaud de camping.

2. Assurez-vous qu'il n'existe aucune obstruction et que rien ne gêne le débit d'air vers les brûleurs. Des araignées et autres insectes peuvent y élire domicile et boucher le brûleur et le tube venturi au niveau de l'orifice. **Si la tubulure du brûleur est bouchée, ceci risque de provoquer un feu sous le réchaud.**
3. Assurez-vous que les boutons de commande dont tous réglés sur « OFF » (arrêt). Reportez-vous à l'illustration 1.
4. Branchez la bouteille de propane en suivant les instructions « Brancher la bouteille de propane ».
5. Portez des gants résistants à la chaleur, placez la longue allumette allumée ou le long allumeur au butane à proximité de la partie latérale du brûleur (voir illustration 8).
6. Tournez le bouton de commande dans le sens inverse des aiguilles sur « ON » (marche).
7. Si l'allumage ne se produit pas dans les 5 secondes suivantes, tournez le bouton de commande du brûleur à la position « OFF » (arrêt), attendez 5 minutes et répétez la procédure d'allumage.

8. Après avoir allumé le brûleur, veuillez observer la flamme et vérifiez que tous les orifices du brûleur sont allumés et que la hauteur de la flamme correspond à celle de l'illustration (voir illustration 9).

▲ ATTENTION : Si la flamme du brûleur s'éteint lors du fonctionnement du réchaud de camping, fermez immédiatement l'arrivée de gaz en tournant les boutons de commande sur « OFF » (arrêt) et ouvrez le couvercle afin que le gaz se dissipe et attendez 5 minutes avant de tenter à nouveau d'allumer le réchaud.

9. Répétez les étapes 4 à 7 pour le second brûleur.

Éteindre le réchaud de camping:

1. Réglez les boutons de commande sur « OFF » (arrêt).
2. Retirez la bouteille de propane et remisez-la comme il se doit.

Cuisson

1. Ouvrez le couvercle et allumez le(s) brûleur(s) en suivant les instructions d'allumage.
2. Portez des gants de protection et placez les casseroles sur la grille du brûleur.
3. Portez des gants de protection et à l'aide de longues pinces de cuisine, placez les aliments dans les casseroles au-dessus des brûleurs allumés.
4. Réglez les boutons sur la température désirée.
5. Laissez cuire jusqu'à ce que la température interne désirée des aliments soit atteinte.
6. Éteignez le réchaud de camping en suivant les instructions du paragraphe «Éteindre le réchaud de camping ».

Nettoyage et entretien

▲ ATTENTION : Tout nettoyage ou entretien doit être effectué lorsque le réchaud de camping est froid et après avoir fermé et débranché l'alimentation en gaz.

▲ ATTENTION : NE placez aucune pièce du réchaud de camping dans un four autonettoyant. La chaleur extrême endommagera la fini du réchaud.

ATTENTION : Maintenez le réchaud de camping propre et à l'écart de matières combustibles, d'essence et d'autres liquides inflammables pouvant présenter des vapeurs inflammables.

ATTENTION : NE gênez PAS le débit d'air de combustion et de ventilation.

Avis

1. N'utilisez pas de produits de nettoyage abrasifs car ils risquent d'endommager cet appareil.
2. N'utilisez jamais de produit à nettoyer les fours sur une pièce quelle qu'elle soit du réchaud de camping.

Inspection

Ce réchaud de camping doit être inspecté régulièrement afin d'assurer le bon fonctionnement et la pérennité de l'appareil.

AVERTISSEMENT: NE PAS tenter de nettoyer ce réchaud de camping avant que les flammes ne soient COMPLÈTEMENT éteintes et que l'appareil ne soit froid au toucher.

1. Vérifiez le brûleur afin de vous assurer qu'il est solidement fixé.
2. Vérifiez le tube venturi afin de vous assurer qu'il est propre et ne comporte pas de nids d'araignées.
3. Vérifiez tous les raccords de gaz afin de vous assurer qu'ils ne présentent pas de fuites.
4. Vérifiez toutes les pièces afin de vous assurer qu'elles ne sont pas endommagées et ne présentent pas de traces de rouille.
5. Si vous découvrez d'une pièce quelconque endommagée, N'utilisez PAS le réchaud avant d'avoir fait réparer le réchaud.

Nettoyage des surfaces du réchaud de camping

AVERTISSEMENT: NE PAS tenter de nettoyer ce réchaud de camping avant que les flammes ne soient COMPLÈTEMENT éteintes et que l'appareil ne soit froid au toucher.

1. Essuyez les surfaces du réchaud avec un liquide à vaisselle doux ou du bicarbonate de soude.
2. Pour les tâches coriaces, utilisez un dégraissant au citron et une brosse de nettoyage en nylon.
3. Rincez à l'eau.
4. Laissez sécher à l'air libre.

Nettoyage du brûleur

1. Fermez (OFF) l'arrivée de gaz au niveau du bouton de commande et retirez la bouteille de propane.
2. Retirez le régulateur.
3. Retirez la grille de cuisson.
4. Nettoyez l'entrée des brûleurs avec un petit goupillon ou de l'air comprimé.
5. Nettoyez les restes de nourriture et la saleté de la surface du brûleur.
6. Nettoyez les orifices bouchés avec un fil métallique (un trombone ouvert, par exemple).
7. Vérifiez les brûleur afin de vous assurer qu'ils ne présentent pas de traces de détériorations (fissures ou trous). En cas de détériorations, remplacez le brûleur endommagé par un brûleur neuf.
8. Branchez à nouveau le régulateur.
9. Remettez en place la grille du brûleur.
10. Effectuez le test d'étanchéité afin de vous assurer que le raccord ne présente pas de fuite.

Enregistrement de l'appareil

Pour bénéficier plus rapidement du service offert par la garantie, veuillez enregistrer cet article immédiatement sur le site internet BlueRhino.com/Warranty ou appelez le 1.800.762.1142.

Pièces de rechange

Vous trouverez toutes les pièces de rechange nécessaires appelez le 1.800.762.1142.

Garantie limitée

La société Blue Rhino Global Sourcing, Inc. (« Blue Rhino ») garantit cet article au premier acheteur au détail et à aucune autre personne, contre tout vice de matériau et de fabrication pendant un (1) an à partir de la date d'achat si cet article est monté et utilisé conformément aux instructions fournies. Blue Rhino vous demandera sans doute une preuve raisonnable d'achat datée, veuillez donc conserver votre facture ou votre reçu. Cette garantie limitée se limitera à la réparation ou au remplacement de pièces ayant été déterminées défectueuses par Blue Rhino lors de conditions d'utilisation et d'entretien normales. Avant de renvoyer une pièce, contactez le service à la clientèle de Blue Rhino. Si Blue Rhino confirme le défaut de fabrication et approuve la réclamation, ce dernier remplacera gratuitement les dites pièces. Si vous devez renvoyer des pièces défectueuses, les pièces devront être expédiés port-payé. Blue Rhino s'engage à renvoyer les pièces à l'acheteur port-payé.

Cette garantie limitée ne couvre pas les pannes et dysfonctionnements survenant suite à tout accident, mauvais usage, entretien incorrect de cet article, ou toute modification, mauvaise installation ou négligence comme il a été établi dans ce manuel. De plus, cette garantie limitée ne couvre pas les dommages au fini, à savoir les rayures, les bosses, les traces de décoloration, de rouille ou les dommages résultant des intempéries après achat de l'article.

Cette garantie remplace toute autre garantie expresse et il n'existe aucune autre garantie expresse à l'exception de la couverture indiquée ici. Blue Rhino désavoue toute garantie couvrant des produits ayant été achetés auprès de revendeurs autres que les revendeurs et distributeurs agréés y compris toute garantie de commerciabilité et d'adaptation à un usage particulier. Blue Rhino DÉCLINE ÉGALEMENT TOUTE GARANTIE IMPLICITE Y COMPRIS TOUTE GARANTIE DE COMMERCIALITÉ ET D'ADAPTATION À UN USAGE PARTICULIER. Blue Rhino NE POURRA ÊTRE TENU RESPONSABLE PAR L'ACHETEUR OU UN TIERS POUR TOUS DÉGÂTS ET DOMMAGES PARTICULIERS, INDIRECTS, PUNITIFS OU CONSÉCUTIFS. De plus, Blue Rhino désavoue toute garantie expresse ou implicite et décline toute responsabilité en cas de défaut de fabrication causés par un tiers.

Cette garantie limitée octroie des droits spécifiques à l'acheteur reconnu par la loi et il est possible que ce dernier en possède d'autres selon sa localité. Certaines juridictions ne permettent pas l'exclusion ni la limitation de dommages consécutifs ou accessoires ni la limitation en temps d'une garantie et ces limitations peuvent ne pas être applicables à tous.

Blue Rhino ne permet en aucun cas à une personne ou à une société de s'attribuer les responsabilités et les obligations liées à la vente, l'installation, l'utilisation, la dépose ou le remplacement de cet article, et aucune de ces représentations n'engage la responsabilité de Blue Rhino.

Blue Rhino Global Sourcing, Inc.
Winston-Salem, North Carolina 27105, États-Unis
(800)-762-1142

Guide de dépannage

Veuillez consulter le notre site BlueRhino.com ou appelez le 1.800.762.1142

⚠️ ADVERTENCIA

PARA SU SEGURIDAD:

Solamente para uso en exteriores
(fuera de cualquier recinto)

⚠️ ADVERTENCIA

RIESGO DE FUEGO O EXPLOSIÓN

1. NO intente encender el aparato.
2. Apague cualquier llama activa.
3. Desconecte el aparato del suministro de combustible.
4. Evacúe el área inmediatamente
5. Deje que el gas se disipe durante 5 minutos antes de volver a encender el aparato.

El incumplimiento de estas instrucciones puede causar incendio o explosiones, lo cual puede causar daños materiales, lesiones personales o la muerte.

⚠️ DANGER

Nunca deje este artefacto encendido sin vigilancia.

⚠️ PELIGRO



PELIGRO DE MONOXIDO DE CARBONO

- Esta unidad produce monóxido de carbono el cual es inodoro.
- El usarla en un espacio cerrado puede ser mortal.
- Nunca use esta unidad en un espacio cerrado tal como en un campero, una tolda, un automóvil o en la casa.

⚠️ ADVERTENCIA

PARA SU SEGURIDAD

No guarde o use gasolina u otros líquidos o vapores inflamables cerca de esta unidad o de cualquier otro aparato.

⚠️ PELIGRO: El no seguir los avisos de peligro, las advertencias y las precauciones de este manual, puede ocasionar un incendio o una explosión, con sus consecuentes daños a la propiedad, lesiones personales y hasta accidentes fatales.

▲ ADVERTENCIA:

- ▲ Esta cocinilla de campamento es para ser usada al aire libre únicamente y no debe usarse en un edificio, garaje o cualquier otra área cerrada.
- ▲ Una instalación, ajuste, alteración, reparación o mantenimiento inadecuados puede causar lesiones o daños a la propiedad.
- ▲ Lea atentamente las instrucciones de instalación, funcionamiento y mantenimiento del equipo antes de instalarlo, ponerlo en marcha o darle servicio.
- ▲ NO opere, encienda o use esta unidad a menos de 8 pies (2,43 m) de paredes, estructuras o edificaciones.
- ▲ Mantenga todo material y superficies combustibles a por lo menos 21 pulgadas (53 cm) de la cocinilla de campamento en todo momento. NO use esta cocinilla debajo de aleros o cerca de construcciones combustibles que no estén debidamente protegidas.
- ▲ Esta cocinilla de campamento NO ha sido diseñada para uso comercial.
- ▲ Esta cocinilla de campamento cuenta con certificación de seguridad para uso en los Estados Unidos y Canadá solamente. NO debe modificarse para uso en ningún otro lugar. La modificación resultará en un peligro de seguridad y anulará la garantía.
- ▲ Esta cocinilla de campamento utiliza únicamente gas de propano líquido (PL) como combustible. El convertir o tratar de convertir esta cocinilla de campamento de gas propano líquido para ser usada con gas natural es peligroso e invalidará la garantía de la unidad.
- ▲ Características del propano líquido (PL):
 - a. El propano es inflamable y resulta peligroso si se manipula inadecuadamente. Antes de utilizar cualquier producto que emplee propano líquido, estudie detenidamente sus características.
 - b. El propano es un gas explosivo bajo presión, más denso que el aire y se asienta en pozos en zonas bajas.
 - c. En su estado natural, el propano no tiene ningún olor. Para su seguridad, se añade una esencia odorífera que huele a col podrida.
 - d. El contacto directo con el propano líquido puede causar quemaduras frías en la piel.
- ▲ NUNCA guarde un tanque adicional de propano debajo a menos de 10 pies (3,05 m) de esta unidad.
- ▲ Un tanque de propano líquido que no esté conectado para su uso no se debe almacenar cerca de éste o cualquier otro aparato.
- ▲ Se requiere un tanque de gas propano para hacer funcionar este aparato. Únicamente tanques marcados "Propano" pueden usarse en esta unidad.
- ▲ El tanque de gas propano líquido (PL) debe estar fabricado y comercializado según las *Especificaciones para tanques de gas PL* del Departamento de Transporte (DOT) de EE.UU. o del Estándar nacional de Canadá, CAN/

CSA-B339 sobre tanques, esferas y tubos para el transporte de mercancías peligrosas.

- ▲ Verifique que el tanque de propano está colocado para facilitar la extracción de vapores.
- ▲ El tanque de gas propano líquido debe mantenerse en posición vertical o a un ángulo de 45°. NO use el tanque de gas propano en posición horizontal ya que esto causará daño a la cocinilla de campamento y anulará la garantía.
- ▲ Los tanques de propano líquido abollados u oxidados pueden ser peligrosos y deberían ser revisados por su proveedor de gas PL antes de utilizarlos.
- ▲ NO deje caer el tanque de gas propano líquido ni lo maneje bruscamente.
- ▲ Los tanques de propano deben almacenarse en exteriores, en un lugar al aire libre siempre fuera del alcance de los niños y nunca en un garaje, edificio o espacio cerrado. Nunca almacene tanques de gas en un lugar en el que la temperatura supere los 125°F (51,5°C).
- ▲ No intente nunca acoplar esta cocinilla de campamento al sistema de propano de un campero, de una casa móvil o de su propia casa.
- ▲ NO instale o utilice esta unidad en embarcaciones o vehículos de recreo.
- ▲ El uso de bebidas alcohólicas, medicamentos o drogas de farmacia puede afectar la habilidad del usuario para armar debidamente u operar en forma segura esta aparato.
- ▲ No use carbón de leña, líquido para encendedor, piedras volcánicas, gasolina, queroseno o alcohol con esta unidad.
- ▲ Todas las conexiones de gas de su cocinilla han sido verificadas en fábrica en cuanto a fugas de gas. Pruebe la integridad de todas las conexiones ya que el movimiento en transporte puede aflojar algunas de ellas.
- ▲ Verifique que no haya fugas aún si esta unidad ha sido armada por otra persona.
- ▲ NO opere la unidad si hay una fuga de gas. Las fugas de gas pueden provocar un fuego o una explosión.
- ▲ Antes de operar esta unidad, debe observar todos los procedimientos para verificar que no hay fugas de gas. Para evitar cualquier riesgo de fuego o de explosión al comprobar si hay fugas:
 - a. Compruebe siempre si hay fugas antes de encender la cocinilla, cada vez que el tanque de gas está conectado.
 - b. NO fume. NO use o permita fuentes de ignición en el área al comprobar si hay fugas.
 - c. Siempre compruebe si hay fugas en exteriores donde hay una buena ventilación.
 - d. NO use cerillas o fósforos, encendedores o una llama para comprobar si hay fugas e. NO use la cocinilla hasta que todas las fugas hayan sido reparadas. Si no puede parar una fuga, desconecte el tanque de propano. Llame a nuestro servicio de atención al cliente, a un técnico o a su proveedor de propano local.
- ▲ NO utilice el equipo en una atmósfera explosiva. Mantenga la zona de la cocinilla libre de materiales combustibles, gasolina y cualquier otro vapor o líquido inflamable.
- ▲ Es fundamental mantener limpio el compartimiento de la válvula de la cocinilla, los quemadores y los conductos de aire circulante. Inspeccione la cocinilla antes de cada uso.
- ▲ NO altere la cocinilla de ninguna forma. El modificar esta unidad invalidará la garantía.
- ▲ NO utilice la cocinilla de campamento a menos que esté COMPLETAMENTE montada y que todas las piezas estén bien fijadas y apretadas.
- ▲ Esta cocinilla de campamento debe limpiarse y verificarse completamente de manera regular.
- ▲ Utilice únicamente el regulador incluido. El regulador de repuesto será el especificado por el fabricante.
- ▲ Use únicamente piezas autorizadas de fábrica de Blue Rhino Global Sourcing, Inc. El uso de cualquier pieza no autorizada de fábrica puede ser peligroso. Su uso invalidará la garantía.
- ▲ NO toque las piezas de metal de la cocinilla de campamento hasta que no se haya enfriado completamente (alrededor de 45 minutos) para evitar quemaduras, a menos que usted tenga puestos elementos de protección tales como guantes o almohadilla para las ollas, guantes de barbacoa, etc.
- ▲ No instale o utilice esta unidad en embarcaciones o vehículos de recreo (RV).
- ▲ NO use esta cocinilla de campamento en la maletera de un vehículo, camioneta, camión liviano, minivan, vehículo utilitario deportivo (SUV).
- ▲ Cuando esté cocinado, tenga fácilmente accesibles los elementos para extinguir un incendio. En caso de que la sustancia de freír se incendie NO trate de extinguir el fuego con agua. Use un extinguidor de material químico seco tipo BC o ahogue el fuego con tierra, arena o soda de hornear.
- ▲ NO utilice la cocinilla de campamento si hace mucho viento.
- ▲ Nunca se apoye sobre la cocinilla cuando la está encendiendo.
- ▲ NO use esta cocinilla si alguna de sus partes se ha sumergido en agua. Llame inmediatamente a un técnico de servicio certificado para que inspeccione el producto y para que reemplace cualquier pieza del sistema de control o cualquier control de gas que se haya sumergido en agua.
- ▲ NO deje una cocinilla de campamento encendida sin vigilancia, especialmente, mantenga los niños y las mascotas lejos de la cocinilla en todo momento.
- ▲ NO intente mover la cocinilla mientras esté encendida. Deje que la cocinilla se enfríe antes de moverla o guardarla.
- ▲ El almacenamiento de la cocinilla de campamento en un espacio cerrado sólo está permitido si el tanque está desconectado, desmontado del aparato y guardado al aire libre.

- ▲ NO trate de desconectar el regulador de gas del tanque, o cualquier otro accesorio de la línea de gas, mientras esté usando la cocinilla.
- ▲ Desconecte el tanque de propano cuando no lo esté utilizando.
- ▲ Coloque siempre la cocinilla sobre una superficie firme, nivelada y no combustible. Una superficie de asfalto o de pavimento puede que no sea adecuada para este propósito.
- ▲ NO coloque la cocinilla de campamento directamente sobre el suelo de terrazas de madera ni sobre mesas de madera para picnic.
- ▲ Mantenga todos los cables eléctricos lejos de una cocinilla de campamento caliente.
- ▲ No use la cocinilla de campamento para cocinar adentro o calentar el ambiente. Los gases TÓXICOS pueden acumularse y provocar la asfixia.
- ▲ Después de un período de almacenamiento o de falta de uso de la unidad, verifique que no haya fugas u obstrucciones en los quemadores.
- ▲ Use siempre un termómetro para carne para asegurar que la comida ha quedado cocida a la temperatura apropiada.
- ▲ Nunca cubra la totalidad del área de cocción con papel de aluminio.
- ▲ Por favor, use guantes de protección cuando esté armando esta unidad.
- ▲ NO trate de forzar las piezas juntas pues esto puede ocasionar lesiones o dañar la unidad.
- ▲ El no seguir exactamente las instrucciones dadas arriba puede producir daños a la propiedad, lesiones serias y hasta fatales.

Instrucciones de armado

NO DEVUELVA EL PRODUCTO AL LUGAR DE COMPRA. Si necesita ayuda llame, sin cargo, al 1.800.762.1142. Por favor tenga a mano su manual y el model no. de la unidad, para referencia.

Nota: El número del modelo se encuentra en la parte trasera o lateral de la linterna.

Para facilitar el armado:

1. Elija el lugar en el que armará este producto. Para proteger los componentes, elija una superficie lisa, sin fisuras ni hendijas.
2. Presente todas las piezas.
3. Ajuste todas las conexiones de los elementos de ferretería, primero en forma manual. Luego, después de completar cada paso, ajústelos por completo. Tenga cuidado de no ajustar demasiado. Se podrían dañar las superficies o forzar las roscas.
4. Para obtener mejores resultados, siga todos los pasos en el orden indicado.

Para terminar el armado de la unidad necesitará:

- una (1) solución para detección de fugas. Las instrucciones sobre cómo preparar esta solución se encuentran en la sección "Instrucciones de operación."
- un (1) tanque de propano de 14,1 onzas (400 g)

Tiempo de armado estimado: 5 minutos.

1. Levante el panel inferior

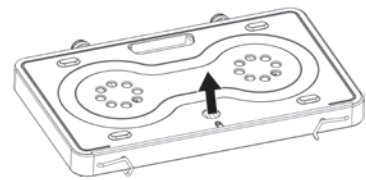

2. Remueva la rejilla de cocción

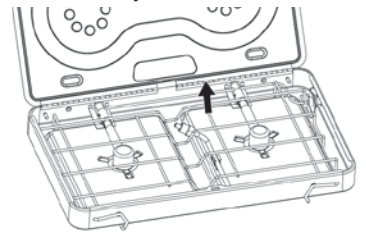

3. Remueva el regulador

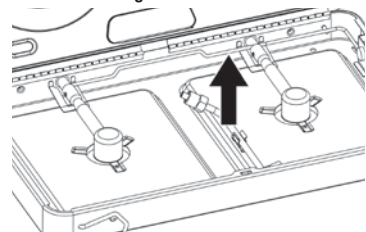

4. Cierre el panel inferior

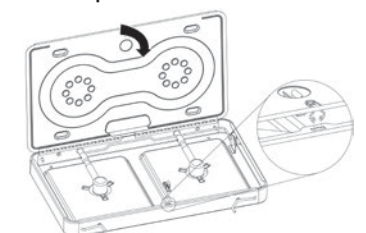

5. Desdoble las patas

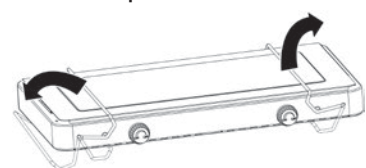

6. Levante la tapa

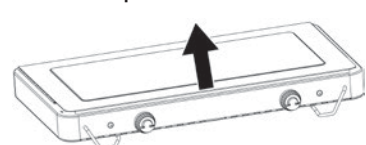

7. Despliegue los resguardos laterales contra el viento

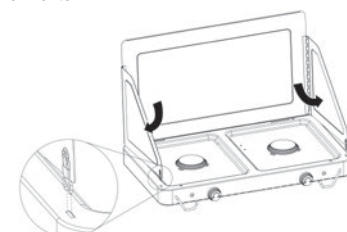

8. Fije la rejilla de cocción

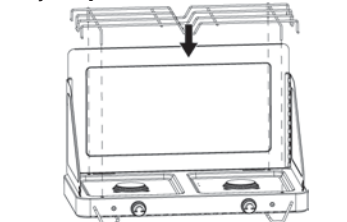

9. Fije el regulador

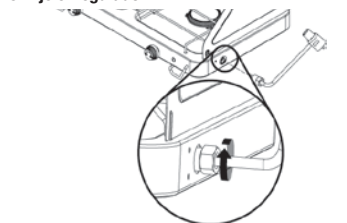

10. Almacenamiento del regulador cuando no se use

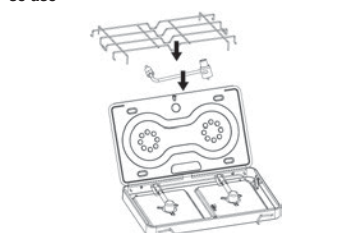

Instrucciones de operación

Esta cocinilla ha sido diseñada para operar con un tanque de propano de una libra (cilindro DOT 39), de 7-3/8 pulgadas (19 cm) de altura, desechable, de 14,1 onzas (400 g).

¡NO TRATE DE LLENAR TANQUES DE PROPANO DE UNA LIBRA (14,1 onzas)!

Conectar el tanque de gas

1. Asegúrese de que las perillas control estén a la posición "OFF" (apagado con), vea la Figura 1.
2. Lubrique la rosca de la válvula del regulador con vaselina de petróleo, introduzca el tanque de gas en la válvula del regulador y apriete con la mano la conexión firmemente (Figura 2).
3. El tanque de gas propano líquido debe mantenerse a un ángulo de 45 grados (Figuras 4).
4. Verifique que no han quedado fugas de gas.

Figura 1



Figura 2



Figura 3

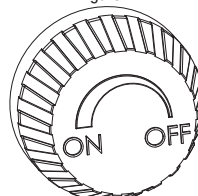

Figura 4

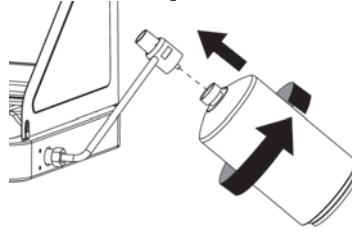

Figura 5

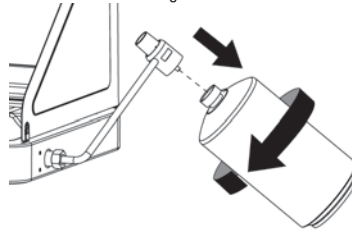

▲ Para maximizar el uso y evitar daño a la cocinilla de campamento y sus componentes, usted debe mantener el tanque de gas propano líquido a un ángulo de 45 grados; de lo contrario, la garantía quedará invalidada.

Desconectar el tanque de gas propano líquido

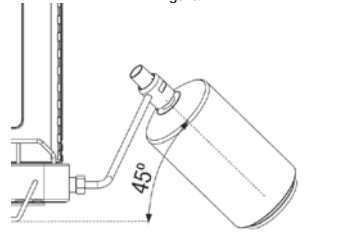
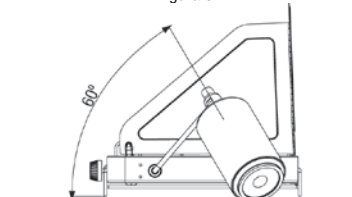
1. Gire la perilla de control a la posición "OFF" (apagado), vea Figura 1.
2. Gire el tanque de gas propano líquido en sentido contrario a las manecillas del reloj, hasta que se afloje (vea Figura 3).

Figura 6



Figura 7



Figura 8

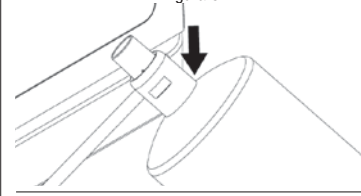

Figura 9

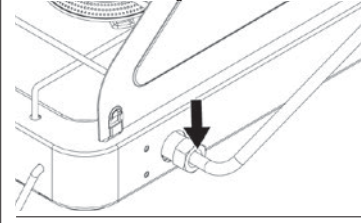

3. Guarde el tanque de gas propano líquido en un lugar adecuado.

Comprobar si hay fugas

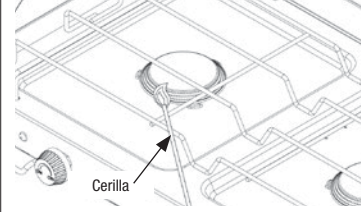
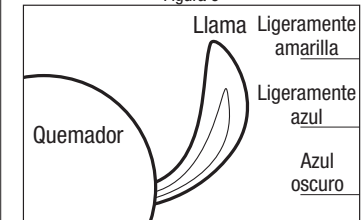
Conexiones del quemador

1. Asegúrese de conectar adecuadamente la válvula de control al quemador, vea la Figura 7.

▲ ADVERTENCIA: El no inspeccionar esta conexión o seguir debidamente estas instrucciones puede causar incendio o explosión ocasionando muerte, graves lesiones o daños a la propiedad.

2. Si el tubo del quemador no queda a ras con el orificio, por favor llame al 1.800.762.1142.

Conexión del regulador y del tanque de 1 libra (450 g)

1. Prepare unos 80 ml de solución para comprobar si hay fugas mezclando una parte de jabón líquido para lavar platos y tres partes de agua.
2. Asegúrese de que la perilla de control está en la posición "OFF" (apagado), vea la Figura 1.
3. Vierta varias gotas de la solución con una cuchara o una botella de exprimir en la conexión del regulador y del tanque de propano, vea las Figuras 6 y 7.
4. Revise la solución en la conexión en busca de burbujas.

- Si aparecen burbujas, retire el tanque de propano, vuelva a conectar el tanque y verifique que la conexión está segura.
- Si sigue observando burbujas después de varios intentos, desconecte el tanque de propano de acuerdo con las instrucciones “Desconectar el tanque de gas propano líquido” y llame al número de teléfono 1.800.762.1142 para solicitar asistencia técnica.
- Si no aparecen burbujas por un lapso de un minuto, cierre el gas girando la perilla del regulador a “OFF” (apagado) y limpie la solución para continuar el proceso.

Uso por primera vez

- Verifique que todos los empaques, etiquetas y envolturas de protección han sido removidos de la parrilla.
- Retire todo aceite de fabricación que encuentre en la unidad antes de usar la parrilla por primera vez, encendiendo la parrilla por lo menos por 5 minutos en la graduación (alto), con la tapa cerrada. Esto realizará una “limpieza por calor” en las piezas internas de la unidad y hará que los olores se disipen.

Encendido

▲ NO exponga la coccinilla de campamento a vapores o líquidos inflamables durante el encendido.

- Verifique que todas las etiquetas, envolturas de protección y empaques han sido removidos de la coccinilla.
- Asegúrese de que no hay nada que obstruya el flujo de aire en la unidad de gas. Arañas y otros insectos pueden formar sus nidos dentro y obstruir los orificios del quemador/tubo de venturi. Un tubo de quemador obstruido puede provocar un incendio debajo del aparato.
- Las perillas de control deben estar en la posición “OFF” (apagado), vea la Figura 1.
- Acople el tanque de gas propano líquido siguiendo las instrucciones descritas en la sección “Conectar el tanque de gas”.
- Usando guantes resistentes al calor, coloque la cerilla larga encendida o el encendedor de butano largo encendido cerca del lateral del quemador (Figura 8).
- Gire la perilla de control en sentido contrario al de las manecillas del reloj a la posición “ON” (encendido).
- Si el quemador no se enciende en 5 segundos, gire la perilla de control del quemador a “OFF” (apagado), espere 5 minutos y repita el procedimiento de encendido.
- Después de encender el quemador observe su llama y asegúrese de que todos los orificios estén encendidos y que la altura de la llama corresponda a la del diagrama (Figura 9).

▲ PRECAUCIÓN: Si la llama del quemador se apaga durante el funcionamiento, cierre el gas (“OFF”) inmediatamente y espere que la zona quede despejada de gas antes de volver a encenderlo.

- Repita los pasos 4 a 7 para el segundo quemador.

Apagado:

- Gire la perilla de control a la posición “OFF” (apagado).
- Remueva el tanque de gas propano líquido y guárdelo en un lugar apropiado.

Cocción

- Abra la tapa y encienda el (los) quemador(es) siguiendo las instrucciones de encendido.
- Use guantes de protección para colocar cacerolas o ollas en la parrilla de cocción.
- Use guantes de protección y tenacillas de mango largo para colocar los alimentos en las cacerolas o en las ollas sobre los quemadores encendidos.
- Ajuste los controles a la temperatura deseada.
- Haga la cocción de los alimentos hasta que la temperatura interna del alimento se haya alcanzado.
- Apague la coccinilla de campamento siguiendo las instrucciones de apagado.

Limpieza y cuidado

▲ PRECAUCIÓN: Todas las operaciones de limpieza y mantenimiento deben realizarse con la coccinilla fría y con el suministro de combustible del tanque de propano líquido desconectado.

▲ PRECAUCIÓN: NO limpie ninguna pieza de esta coccinilla en un horno de limpieza automática. El calor extremo dañará el terminado.

▲ PRECAUCIÓN: Mantenga la coccinilla de campamento limpia y libre de materiales combustibles, gasolina y otros vapores y líquidos inflamables.

▲ PRECAUCIÓN: NO obstruya el flujo de combustión y aire de ventilación.

Avisos

- No use productos de limpieza abrasivos pues dañarán este aparato.
- No utilice nunca productos limpiahornos para limpiar cualquier pieza de la coccinilla.

Inspección

Esta coccinilla de campamento debe inspeccionarse con regularidad para garantizar la seguridad del producto y una larga vida útil.

▲ ADVERTENCIA: NO trate de limpiar esta coccinilla de campamento a menos que las llamas estén COMPLETAMENTE apagadas y la unidad esté fría al tacto.

- Revise el quemador para comprobar que esté seguro.
- Revise el tubo venturi para asegurarse de que está limpio y libre de nidos de arañas.
- Revise las conexiones de gas para asegurar que no hayan fugas.
- Revise los componentes en busca de señales de daño o corrosión.
- Si detecta daño en cualquiera de los componentes, NO opere el producto hasta que se hayan realizado las reparaciones.

Limpieza de las superficies

▲ ADVERTENCIA: NO intente limpiar esta coccinilla de campamento a menos que las llamas estén COMPLETAMENTE apagadas y la unidad esté fría al tacto.

- Limpie las superficies con un detergente suave de lavado de platos o con soda de hornear.
- En superficies de limpieza difícil, use un desengrasador a base de cítricos y un cepillo de nylon.
- Enjuague las superficies con agua limpia.

Limpieza del quemador

- Apague el gas con las perillas de control y remueva el tanque de gas propano líquido.
- Remueva el regulador.
- Remueva la rejilla del quemador.
- Limpie el orificio de entrada del quemador con un cepillo pequeño de limpiar botellas o con chorro de aire comprimido.
- Remueva de la superficie del quemador todo residuo de comida o suciedad.
- Limpie cualquier orificio que encuentre tapado con un alambre rígido, tal como un sujetapapeles abierto.
- Examine el quemador para detectar daños – como rajaduras o huecos. Si encuentra algún daño reemplace el quemador.
- Vuelva a conectar el regulador.
- Vuelva a colocar la rejilla del quemador.
- Haga una prueba de fugas.

Registro del producto

Para beneficiar del servicio de garantía más rápidamente, sírvase registrar su unidad inmediatamente visitando nuestro sitio Internet BlueRhino.com/warranty o llamando al 1.800.762.1142.

Piezas de repuesto

Puede encontrar piezas de repuesto en llame al 1.800.762.1142.

Garantía limitada

Blue Rhino Sourcing, Inc. (“Blue Rhino”) garantiza al comprador original al detal de este producto, y a ninguna otra persona, que si la unidad se arma y opera de acuerdo con las instrucciones impresas que la acompañan y por un período de un (1) año a partir de la fecha de compra, todas las piezas de este producto estarán libres de defectos en material y mano de obra. Blue Rhino podrá requerir prueba razonable de la fecha de compra. Por lo tanto, usted debe conservar el recibo de venta o la factura. Esta garantía limitada estará limitada a la reparación o reemplazo de las piezas que resulten defectuosas en condiciones de servicio y uso normal y las que un examen indique, a satisfacción de Blue Rhino, que están defectuosas. Antes de devolver cualquier pieza, comuníquese con el Departamento de Servicio al Cliente de Blue Rhino. Si Blue Rhino confirma el defecto y aprueba el reclamo, Blue Rhino decidirá reemplazar tales partes sin costo alguno. Si se le pide que devuelva las partes defectuosas, los costos de transporte deberán ser prepagados. Blue Rhino devolverá las partes al cliente con costo de transporte o envío prepagados.

Esta garantía limitada no cubre fallas o dificultades de operación debidas a accidente, abuso, mal uso, alteración, empleo en usos inapropiados, instalación defectuosa o mantenimiento o servicio inapropiado o falla en la realización de mantenimiento normal y rutinario como se prescribe en este manual del usuario. Además, la garantía limitada no cubre daños al terminado de la unidad, tales como rasguños, abolladuras, descoloridos, oxidaciones y otros daños causados por la intemperie después de la compra de la unidad.

Esta garantía limitada reemplaza cualquier otra garantía. Blue Rhino no asume ninguna responsabilidad por garantías de productos vendidos por quienes no sean distribuidores o vendedores al detal autorizados. Esta exención de responsabilidad incluye cualquier garantía de comerciabilidad o la garantía de aptitud para un propósito en particular. Blue Rhino NO SE HACE RESPONSABLE POR NINGUNA GARANTIA IMPLÍCITA INCLUYENDO, SIN LIMITACIONES, LAS GARANTIAS IMPLÍCITAS DE COMERCIABILIDAD Y ADAPTABILIDAD A UN PROPOSITO PARTICULAR. Blue Rhino NO ASUME RESPONSABILIDAD ANTE EL COMPRADOR O ANTE CUALQUIER TERCERA PERSONA POR DAÑOS ESPECIALES, INDIRECTOS, PUNITIVOS, INCIDENTALES O CONSEQUENCIALES. Blue Rhino, además, no asume responsabilidad por garantías implícitas o expresas por defectos de mano de obra causados por terceras personas.

Esta garantía limitada le da al comprador derechos legales específicos y el comprador puede tener otros derechos según el lugar donde el comprador o la compradora residan. Ciertas jurisdicciones no permiten limitaciones en cuanto a la duración de una garantía implícita, de manera que esta limitación puede no ser aplicable a usted.

Blue Rhino no autoriza a ninguna persona o compañía para asumir por Blue Rhino cualquier otra obligación a responsabilidad relacionada con la venta, instalación, uso, remoción, devolución o reemplazo de este equipo y cualquier representación de esta naturaleza no obliga a Blue Rhino.

Blue Rhino Sourcing, Inc.
Winston-Salem, North Carolina 27105, EE.UU.
(800)-762-1142

Resolución de problemas

Visite nuestro sitio BlueRhino.com o llámenos al 1.800.762.1142.